

・虫よけシート仕様

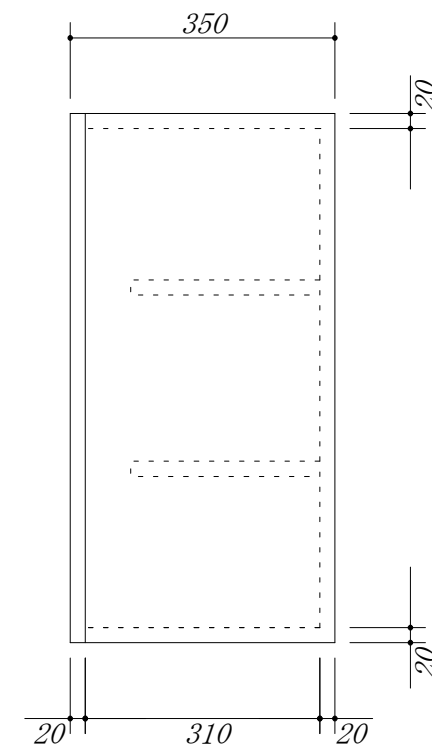
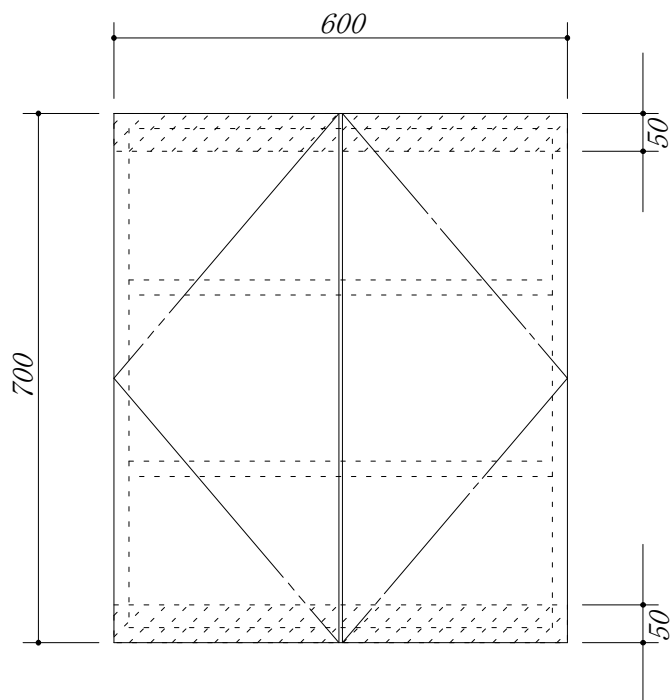

会社名	株式会社 藤栄	現場名		型式	CB-60A(扉カラー) OH7
住所	豊明市阿野町稲葉 7 4 - 4 6	単位	mm	品名	吊戸棚
			縮尺	寸法	600×350×700