 吊戸棚下地

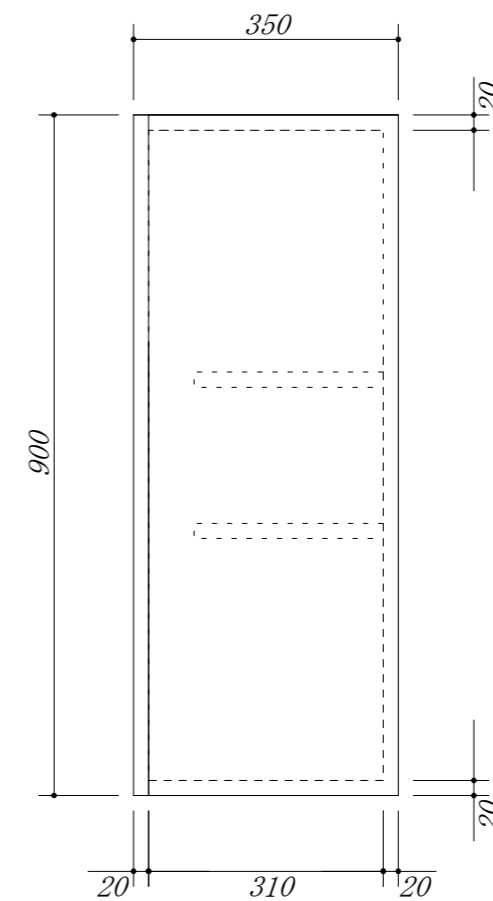
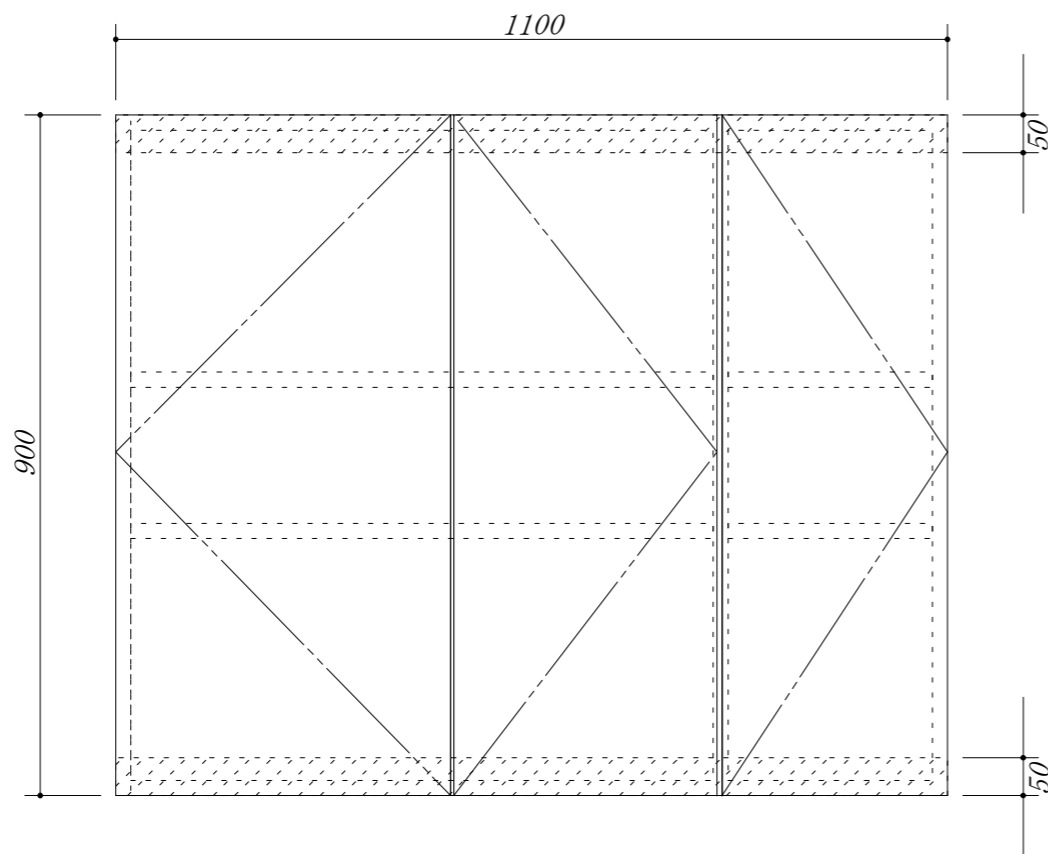

会社名	株式会社 藤栄	現場名	型式	XIVA-110A(扉カラー)OH9		
			品名	吊戸棚		
住所	豊明市阿野町稲葉 7 4 - 4 6	単位	mm	縮尺	寸法	1100 × 350 × 900