

吊戸棚下地

・虫よけシート仕様

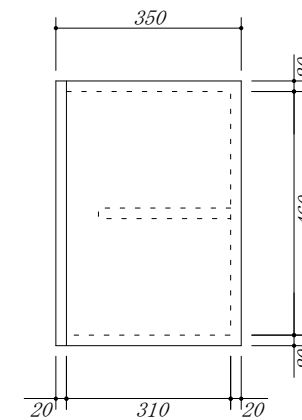
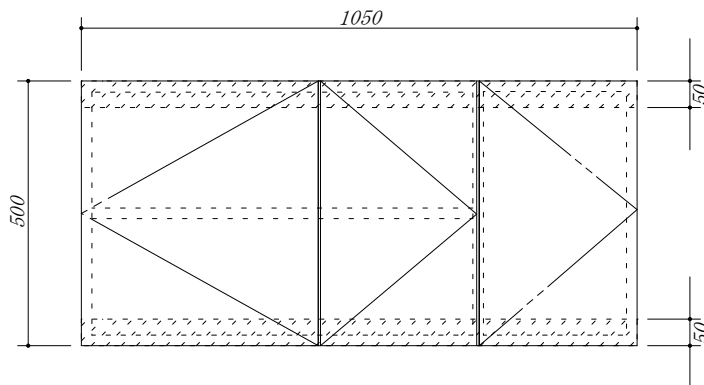

会社名	株式会社 藤榮		現場名	型式	RN-105A(扉カラー)	
	住所	豊明市阿野町稲葉 7 4 - 4 6		単位	mm	縮尺
寸法			1050×350×500			