

・虫よけシート仕様

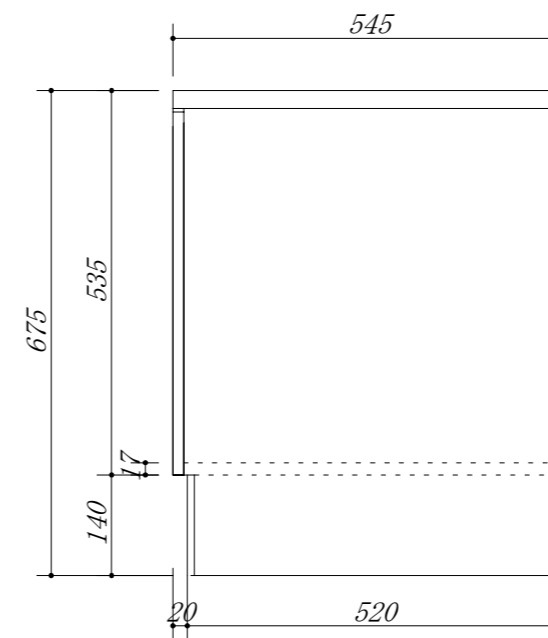
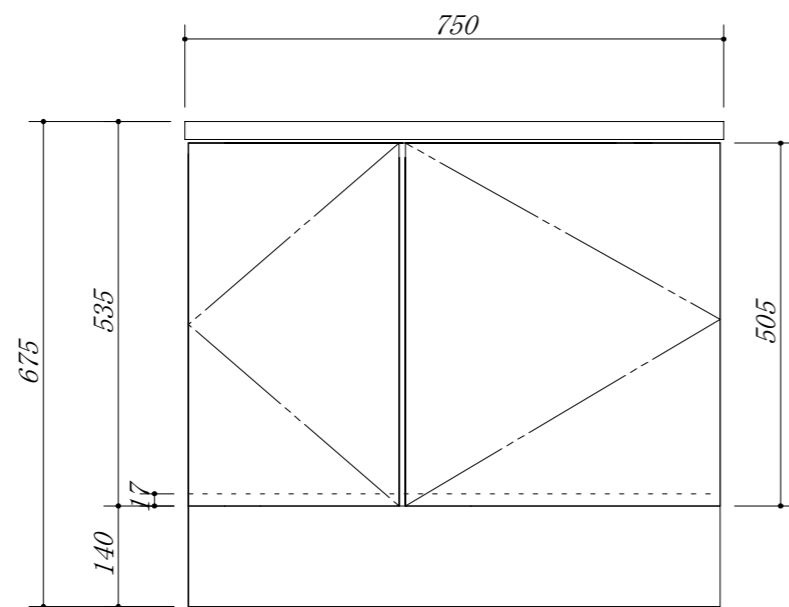

会社名	株式会社 藤榮		現場名	型式	RSA-75G(扉カラー) FGH
住所	豊明市阿野町稲葉 7 4 - 4 6	単位	mm	品名	ガス台
			縮尺	寸法	750×545×675