

・虫よけシート仕様

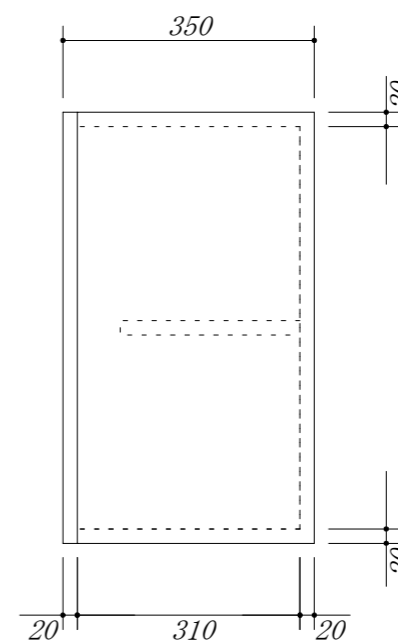
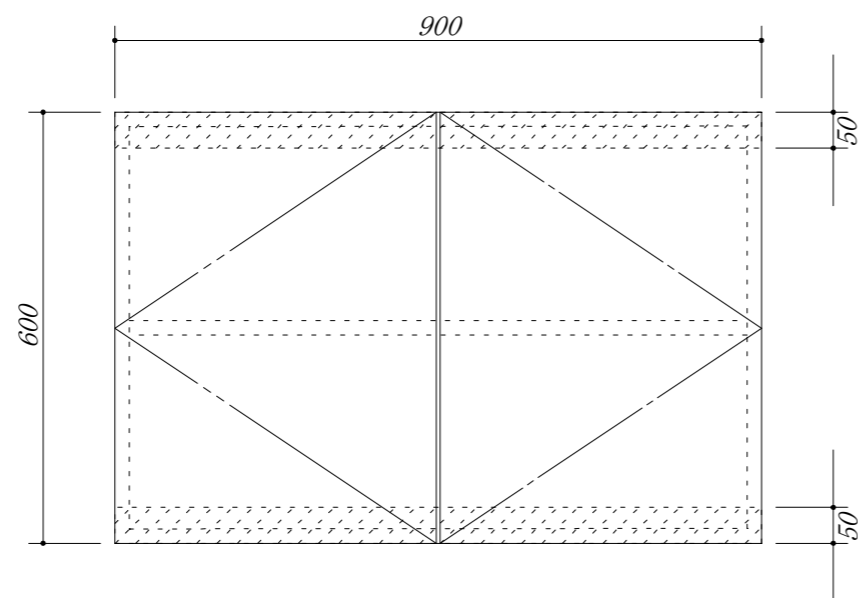

会社名	株式会社 藤榮	現場名		型式	RSA-90A(扉カラー) FH6
住所	豊明市阿野町稲葉74-46	単位	mm	品名	吊戸棚
			縮尺	寸法	900×350×600